

第20回（令和8年度）

富山市スポーツ少年団  
交流会バドミントン競技

日時 令和8年5月10日（日）

会場 八尾スポーツアリーナ

◎チーム別参加人数一覧

		6年		5年		4年		3年～		小計		合計	PG
		男	女	男	女	男	女	男	女	男	女		
1	鶺坂	3		1	1		1			4	2	6	5
2	神保	2	2	2			4			4	6	10	9
3	豊田	4	1		2	2	6	1	4	7	13	20	16
4	速星		2	2			5		2	2	9	11	10
5	藤ノ木	2	4	2	2	3	3	2		9	9	18	15
6	古里				2		3			0	5	5	5
7	堀川南		1	1	1	4	2	2	4	7	8	15	13
8	八尾	1	4	1	4			2		4	8	12	10
9	山室中部		8	5	1	1	4	2	1	8	14	22	18
	(本部)												15
	合計	12	22	14	13	10	28	9	11	45	74	119	116

※配布プログラムは2人に1部+指導者分

富山市スポーツ少年団本部

### ◎連絡事項

- 流れ⇒8:00開場・準備 8:20～9:00練習（10分×4回） 8:30受付  
9:10開会式 9:20試合開始（途中昼食約30分間）15:00頃表彰式、閉会式
- 8：40指導者打ち合わせ（各指導者、本部前集合）
- 本部協力員として神保、八尾、豊田、山室中部各1名お願いします。  
本部前8：00集合願います。
- 団員綱領宣言者として下記チームから各1名お願いします。  
1山室中部、2八尾、3堀川南、4古里、5神保
- コート別審判担当で参加手薄なチームへ協力お願いします。

### ◎体育館の使用注意

- ホールでイス等、独占しないこと。（他の来場者もいることに注意。）
- 遊び、いたずら厳禁。スイッチ類注意。
- ゴミは持ち帰り。土足をしないこと。
- 体育館施設すべて禁煙。
- 体育館以外で練習やアップ運動をしないこと。
- 公共施設利用のマナー遵守のこと。
- フラッシュ撮影禁止。
- 体育館事務所に用件ある場合は、大会本部を通すこと。

### ◎競技上注意

- 日本バドミントン協会競技規則に準じて行う。
- ポイントは15点3ゲーム、デュース21点までとする。
- 2位まで表彰する。
- 各コート別に審判担当チームを指定する。（勝利者が結果報告をすること。）  
※線審及び得点係も全て含み担当する。  
※但し団体戦については各対戦チームで担当する。
- シャトルは本部にて準備する。

### ◎県交流大会について（6/27）

- 4～6年生各部ベスト16を県交流大会に推薦する。
- 富山県スポーツ協会HP記載の「県交流大会の参加申込みの流れ」及び「バドミントン要項」に従い、早急に富山市スポ少事務局へ申込書提出のこと。（県の期日近い為）  
※今回の市交流会6年～4年各部のペア数は全て推薦枠内ですが、但し3年生以上の参加とされており、1～2年生と組んでいる場合等は参加は認められない。（総則、バド要項参照）  
※県スポ協HPから申込書（エクセル）を取り込み、市交流会後の順位も記入し、極力エクセルデータでお願いします。これが不可能な場合はFAX076-443-2176でお願いします。  
（市事務局でチェック事務の迅速を図るため、上記必着協力願います。）

# 開 会 式 次 第

- 1 団員、指導者整列 9 : 1 0
- 2 開式通告
- 3 団体優勝杯返還  
(令和7年度 団体優勝チーム 堀川南スポーツ少年団) 団員 1 名→本部長へ
- 4 あいさつ (富山市スポーツ少年団本部長)
- 5 団員綱領宣言 (1 山室中部、2 八尾、3 堀川南、4 古里、5 神保)  
⇒各代表、本部長前へ
- 6 競技上の注意事項説明

## ◎本部役員

- 本部員：澤村、坂田、苗加、柞山、高島、高木
- 協力員：神保、八尾、豊田、山室中部各 1 名

タイムテーブル(※原則横流し込みで進める)

コート	1	2	3	4	5	6	7	8
時間 割	藤ノ木	堀川南	豊田	嵯峨	神保	速星	八尾	鵜坂古里
9:20	3-1	3-2	3-3	4M1	5M1	5M2	6M1	6M2
9:40	4G1	4G2	4G3	4G4	4G5	4G6	4G7	5G1
10:00	5G2	5G3	5G4	6G1	6G2	6G3	6G4	3M4
10:20	3M5	4M2	4M3	5M3	6M3	6M4	6M5	6M6
10:40	4G8	4G9	4G10	4G11	5G5	5G6	6G5	6G6
11:00	6G7	6G8	3M6	4M4	6M7	6M8	4G12	4G13
11:20	5G7	6G9	6G10	6M9	4G14	6G11		
11:40								
12:00	昼 食							
12:30	団体戦1 1~3コート 予備4コート				団体戦2 5~7コート 予備8コート			
13:20	団体戦3 1~3コート 予備4コート							
13:50	団体戦4 1~3コート 予備4コート				団体戦5 5~7コート 予備8コート			
14:30	団体戦6 1~3コート 予備4~8コート							

	コート番号		東	↓ 出入禁止		
			本部			ホール
	4	3	2	1	←→	
北						南
	8	7	6	5	←→	
		西				

※状況により、コート変更あり

◆ 団体戦の部

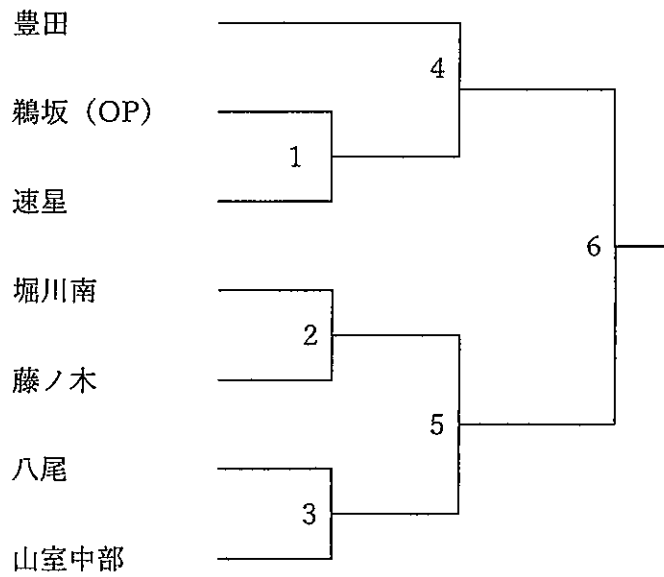

鶴坂 (OP)	6年 5年 4年	大島拓朗6 浅田 陸6 山崎太瑠6 中川慎士5 浅井杏南5 宮本結衣4 OP OP OP
豊田	6年 5年 4年	水家崇裕6 長崎聡志6 白川稀郷6 大懸美緒6 井口瑛斗6 夏日ジーンロード3 横井琉絢5 林 明依奈5 野城美羽3 上嶋杏実3 石田莉央4 木村風羽4 磯野涼乃4 大島ゆい4 濱岸拓真4 渡邊綾仁4
速星	6年 5年 4年	服部実花子6 藤原万柚紀6 盧 泊寧5 白井啓悟5 高橋 知空4 白井 唯4 関 結月4 梅田ひかり4 宇津詩織4 中藤菜月3 盧 靖萱1
藤ノ木	6年 5年 4年	松井咲樹6 黒田愛莉6 金子 葵6 片山 京6 高島にこり6 奥野恋妃夏6 山本結心5 金田 巽5 滝川 花5 金子捺芽4 日向愛華5 栗山美玖4 黒田大翔4 松井遥輝3 島田彩葉4 川田結菜4

堀川南	6年	新庄美空 6 山下衣織 3 嶋 遥也 4 元 裕斌 3 北野希空 3 竹田萌乃花 3
	5年	山下絢葉 5 高野理央 4 竹田隆之佑 5 赤松尚哉 4 黒崎妃奈乃 4 荒川陽菜凜 3
	4年	新庄一晴 4 張 益博 4 山下奨真 1
八尾	6年	中川朝陽 6 西田智葵 5 福澤心実 6 大橋禾歩 6 田中美帆 6 牧田垂依 6
	5年	西塚詩埜 5 平野愛奈 5 藤澤玲奈 5 水上明依 5
	4年	竹本椋哉 2 水上眺希 2
山室中部	6年	二川吏玖 6 本田大晴 6 今井ふみ 6 大橋璃心 6 山田朔也 6 河原由奈 6
	5年	酒井理珠葉 5 中西 葵 4 佐藤 峻 5 大橋律輝 3 稲田修也 2
	4年	稲田綾音 4 瀬戸綾祢 4 須曾明花 4 清水 葵 3

◆ 3年生の部 (男女区別なし) ☆印は男子

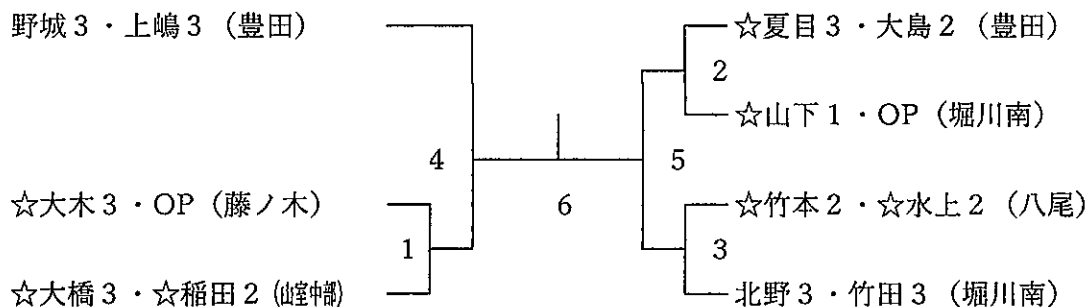

◆ 男子 4年生の部

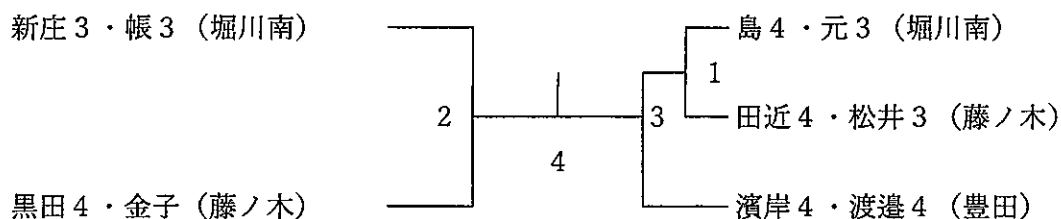

◆男子5年生の部

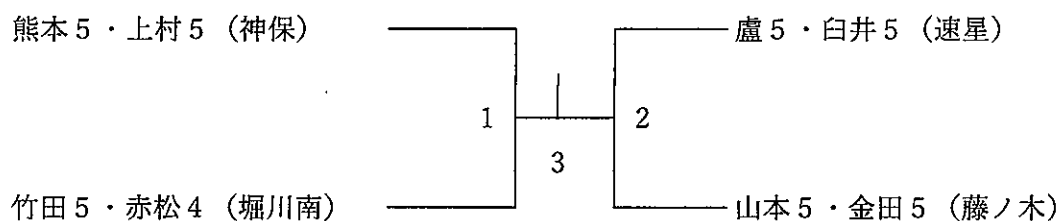

◆男子6年生の部

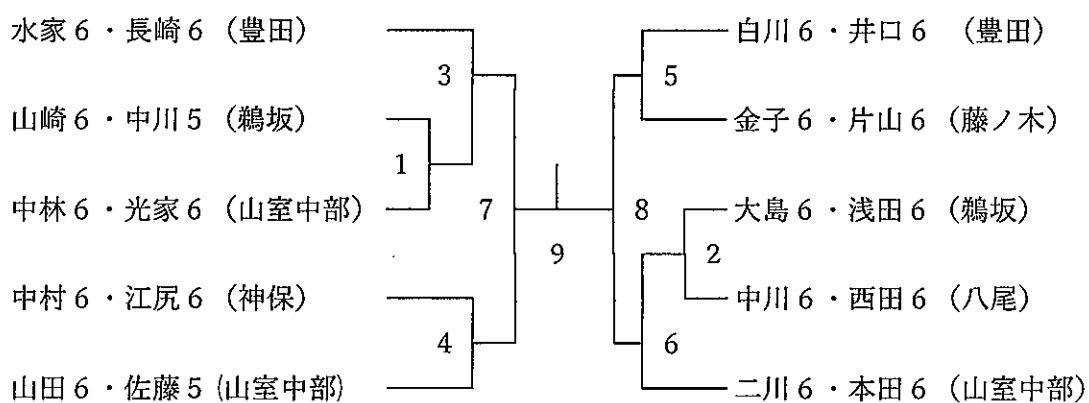

◆女子4年生の部

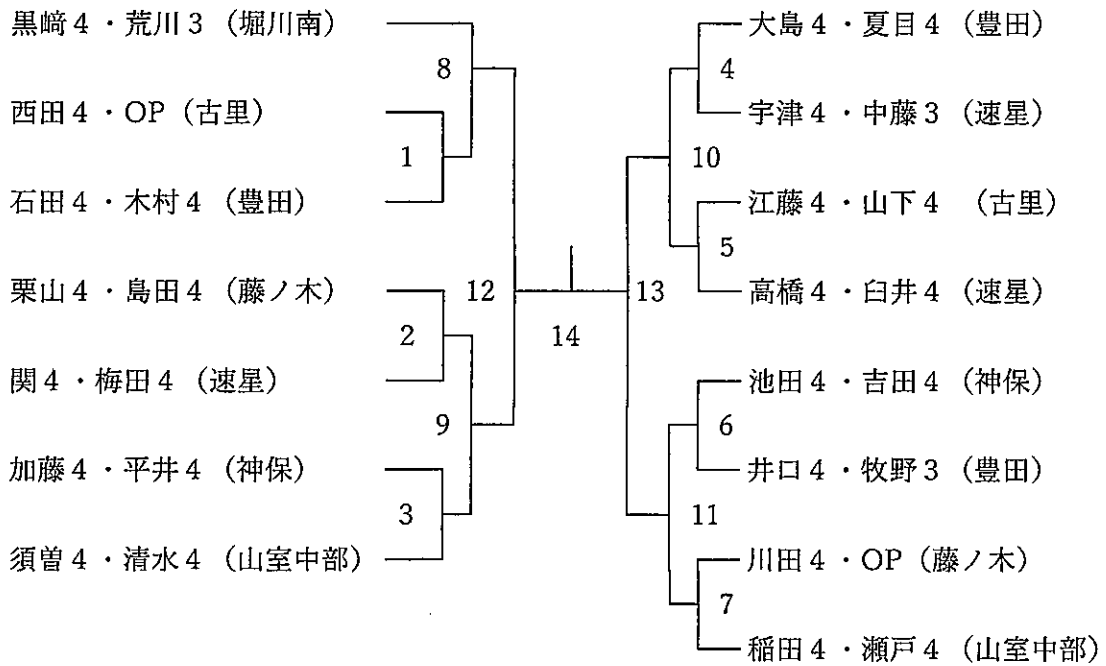

◆女子5年生の部

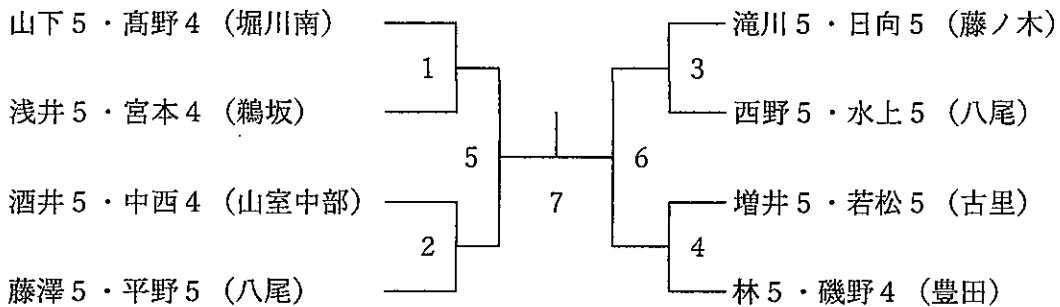

◆女子6年生の部

